

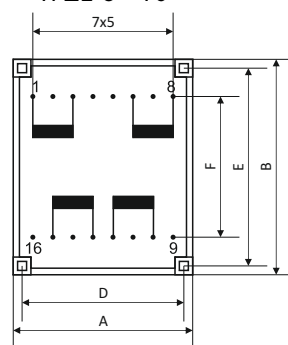

TPZE 3 - 10

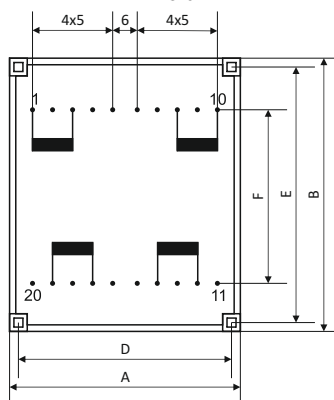

TPZE 11 - 30



TPZE 40 - 60

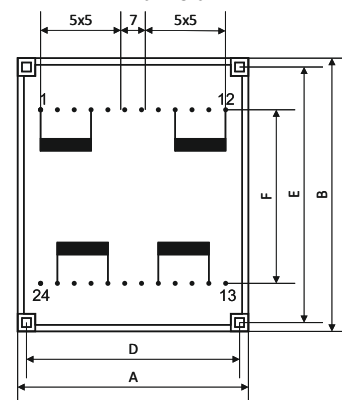

Zakres mocy: **3 - 60VA**
 Zakres napięć PRI: **24 - 400V 50/60Hz**
 Zakres napięć SEC: **4 - 400V**

Transformatory do obwodów drukowanych przeznaczone głównie do wbudowania w układach zasilających urządzeń elektronicznych. Charakteryzują się bardzo małą wysokością i zwartą budową, oraz zwiększoną odpornością na czynniki mechaniczne i klimatyczne (zalane żywicą). Wykonanie w stopniu ochrony IP00, max temp. otoczenia 50°C, klasa cieplna izolacji B (130°C). Wykonanie zgodnie z EN61558-2-4, EN61558-2-6. Sugerowany otwór pod piny w płycie PCB: 1,2mm.

TPZE 3 - 10

U	K. PRI, SEC	K. ZWARTE
U _{PRI} = 115V	1-8	1-6 / 3-8
U _{PRI} = 230V	1-8	3-6
2*U _{SEC} 1*I _{SEC}	10-15	12-13
1*U _{SEC} 2*I _{SEC}	10-15	10-13 / 12-15

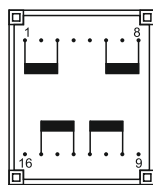

TPZE 11 - 30

U	K. PRI, SEC	K. ZWARTE
U _{PRI} = 115V	1-10	1-8 / 3-10
U _{PRI} = 230V	1-10	3-8
2*U _{SEC} 1*I _{SEC}	12-19	14-17
1*U _{SEC} 2*I _{SEC}	12-19	12-17 / 14-19

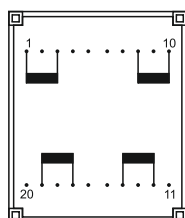

TPZE 40 - 60

U	K. PRI, SEC	K. ZWARTE
U _{PRI} = 115V	1-12	1-9 / 4-12
U _{PRI} = 230V	1-12	4-9
2*U _{SEC} 1*I _{SEC}	23-14	20-17
1*U _{SEC} 2*I _{SEC}	23-14	14-20 / 17-23

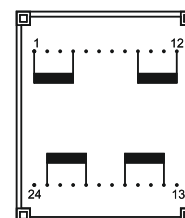

*tolerancja ± 0,4mm

Typ	Typ rdzenia	Moc [VA]	Wymiary [mm]*						Masa [kg]	Typowe wyprowadzenia	
			A	B	C	D	E	F		PRI	SEC
TPZE 3	UI30	3	44	53	17	37,5	47,5	35	0,12	1-3, 6-8	10-12, 13-15
TPZE 4	UI30	4	44	53	19	37,5	47,5	35	0,15	1-3, 6-8	10-12, 13-15
TPZE 6	UI30	6	44	53	22	37,5	47,5	35	0,18	1-3, 6-8	10-12, 13-15
TPZE 10	UI30	10	44	53	28	37,5	47,5	35	0,26	1-3, 6-8	10-12, 13-15
TPZE 11	UI39	11	57	68	22	50	62,5	45	0,28	1-3, 8-10	12-14, 17-19
TPZE 14	UI39	14	57	68	24	50	62,5	45	0,32	1-3, 8-10	12-14, 17-19
TPZE 18	UI39	18	57	68	27	50	62,5	45	0,38	1-3, 8-10	12-14, 17-19
TPZE 24	UI39	24	57	68	31	50	62,5	45	0,48	1-3, 8-10	12-14, 17-19
TPZE 30	UI39	30	57	68	35	50	62,5	45	0,54	1-3, 8-10	12-14, 17-19
TPZE 40	UI48	40	71	84	39	60	75	52,5	0,78	1-4, 9-12	14-17, 20-23
TPZE 50	UI48	50	71	84	48	60	75	52,5	1,10	1-4, 9-12	14-17, 20-23
TPZE 60	UI48	60	71	84	48	60	75	52,5	1,10	1-4, 9-12	14-17, 20-23

Różnice w łączeniach pinów w transformatorach TPZ i TPZE:

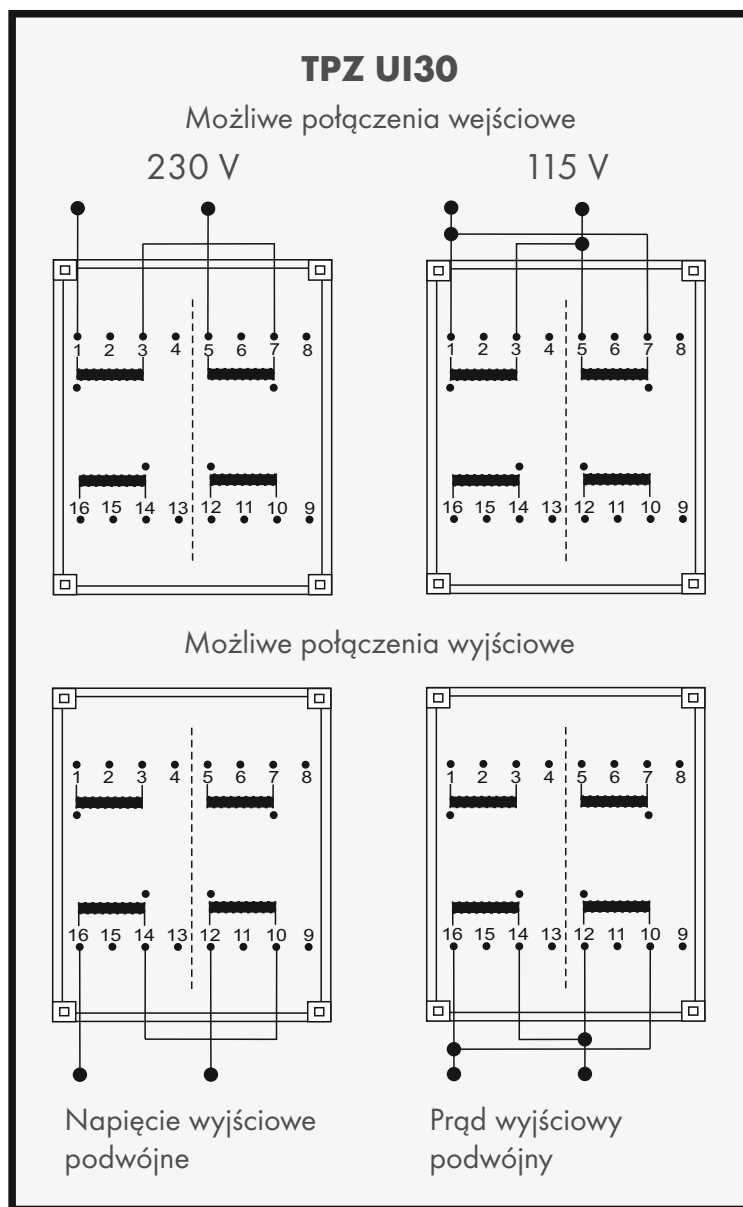
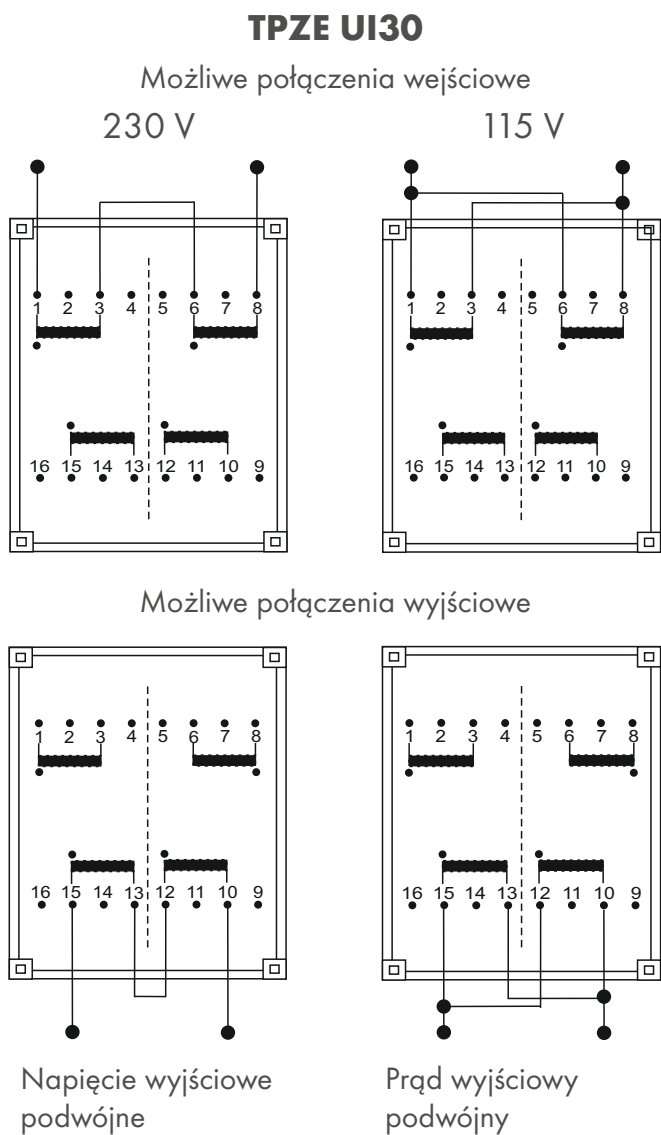

Karta katalogowa dla transformatorów **TPZ** dostępna jest na stronie www.breve.pl

Różnice w łączeniach pinów w transformatorach TPZ i TPZE:

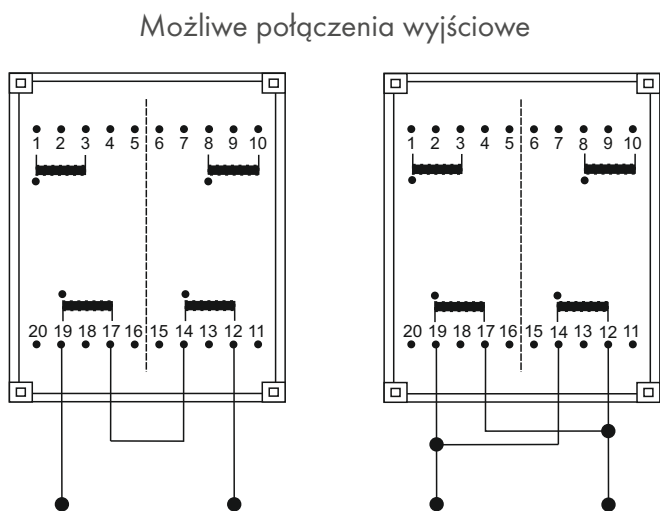
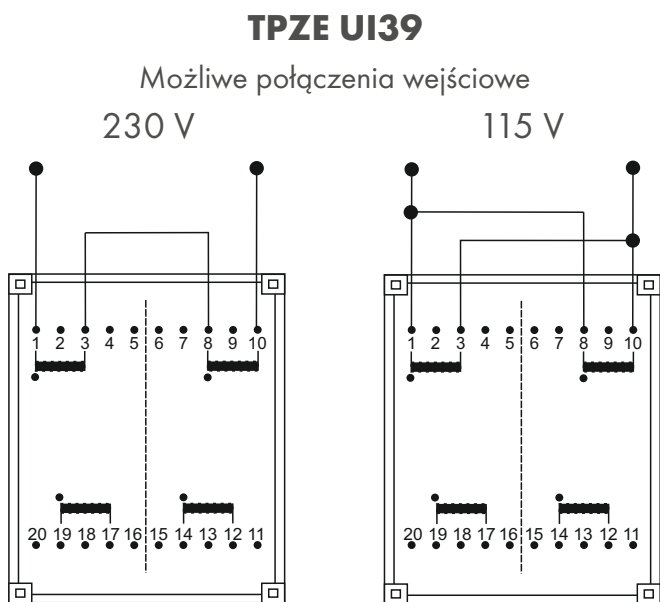

Napięcie wyjściowe podwójne

Prąd wyjściowy podwójny

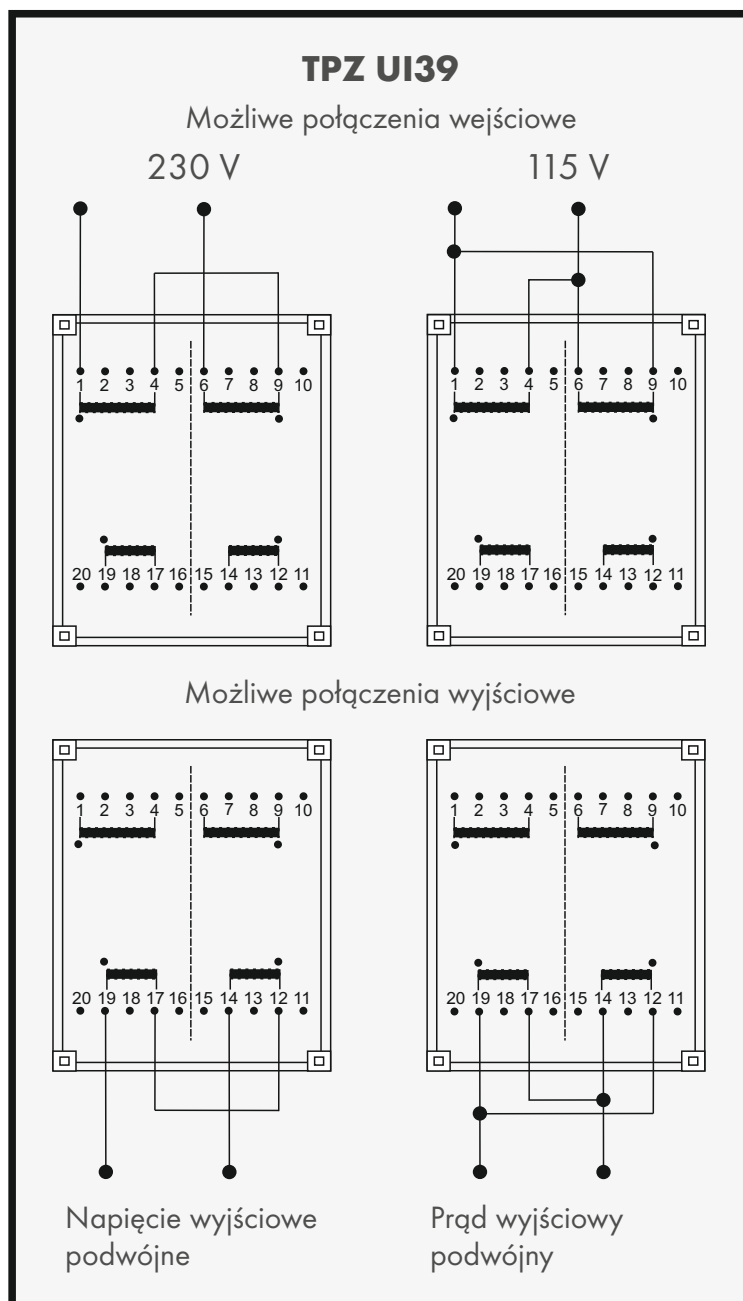

Karta katalogowa dla transformatorów **TPZ** dostępna jest na stronie www.breve.pl

Różnice w łączeniach pinów w transformatorach TPZ i TPZE:

TPZE UI48

Możliwe połączenia wejściowe

230 V

115 V

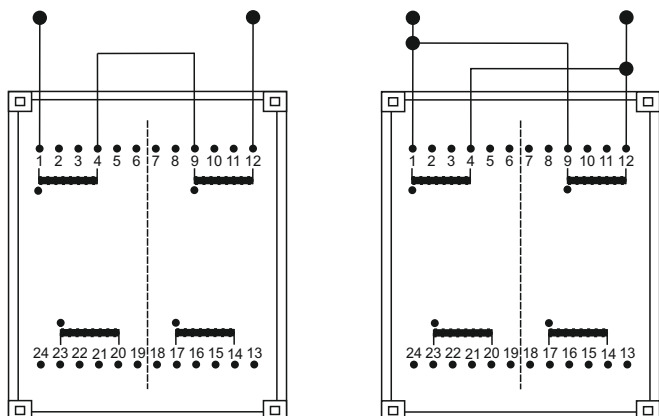

Możliwe połączenia wyjściowe

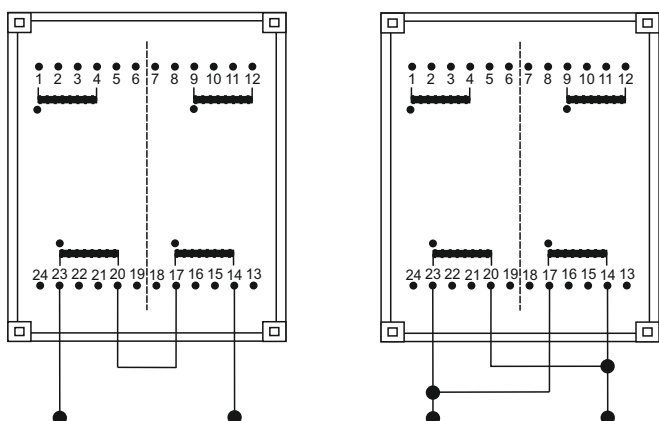

Napięcie wyjściowe podwójne

Prąd wyjściowy podwójny

TPZ UI48

Możliwe połączenia wejściowe

230 V

115 V

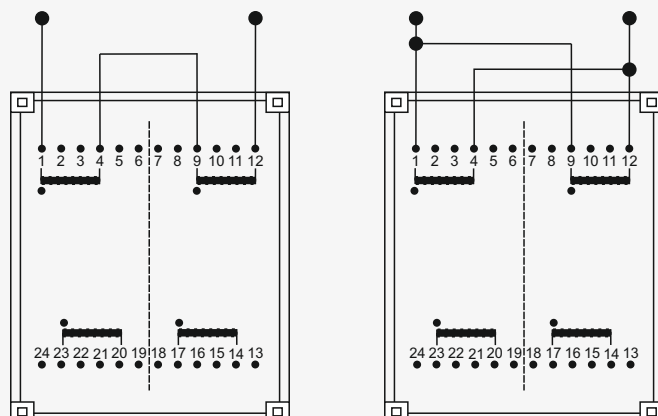

Możliwe połączenia wyjściowe

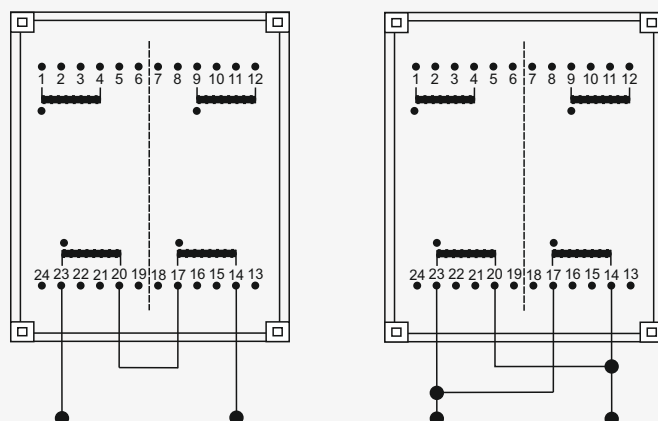

Napięcie wyjściowe podwójne

Prąd wyjściowy podwójny

Karta katalogowa dla transformatorów **TPZ** dostępna jest na stronie www.breve.pl